



Landesverband UnternehmerFrauen  
im Handwerk Niedersachsen  
und Bayern e. V.

# Willkommen im Handwerk

Handwerkliche Vokabeln in den Sprachen  
Englisch • Französisch • Polnisch • Arabisch • Farsi

mirë se vini ahlan wa sahlän  
bari galoust xos gelmissiniz  
ongı etorri Шчыра запрашаем  
swagata dobro došli degemer mad  
добре дошъл kyo tzo pa eit benvin-  
guts dobrodošli vítejte willkommen wel-  
kom welcome bonvenon tere tulemast ter-  
vetuloa welkom bienvenue wolkom benvido  
herzlich willkommen kalos ilthate bienvéni  
baroukh haba swaagat üdvözlöm velko-  
min selamat datang fâilte benvenuto  
yôkoso hwan yung hap ni da bi xer  
hati laipni lûdzam sveiki atvy-  
kë wëllkom dobrodojde ton-  
ga soa merfiba haere mai  
tavtai morilogtun vel-  
kommen khoshuma-  
di witaj bem-vindo

bi-  
n e  
ai ve-  
nit dob-  
ro poja-  
lovat afio mai  
benënnidu fâilte  
dobrodošli vitame  
vás dobrodošli bien-  
venidos karibuni  
välkommen härzli-  
che wöikomme ma-  
ligayang pagdating  
maeva yindii ton rap  
hosgeldiniz gazhasa oe-  
tiískom laskavo prosymo hush  
kelibsiz hoan nghinh croeso

**Bei uns zählt  
nicht, wo man  
herkommt.  
Sondern wo  
man hinwill.**

Wer vorankommen will, kommt zum Handwerk. Die Herkunft spielt dabei keine Rolle. Schließlich sind Begeisterung, Einsatz und Teamgeist auf der ganzen Welt zu finden. Denn egal welche Sprache unsere Mitarbeiter zu Hause sprechen: Sie verstehen ihr Handwerk.

# Inhalt

- 4 Allgemein**  
general • généralement • zagadnienia ogólne • عموما • کلی
- 6 Bau**  
construction • construction • budownictwo • ساختمان سازی • بناء
- 12 Elektro**  
electricity • électricité • elektryk • الكهرباء • الکترونیک
- 16 Fahrzeuglackierer**  
car painter • peintre automobile • lakiernictwo samochodowe • صباغة السيارات • اتوموبیل سازی
- 19 Friseur**  
hairdresser • coiffeur • fryzjerstwo • صمف الشعر • سلمانى
- 23 Holz**  
wood • bois • stolarstwo • الخشب • چوب
- 27 Kfz/Landmaschinen**  
cars, agricultural machinery • vehicules, machines agricoles • لادوة پوآزى mechaniczne • ماشينهاى كشاورزى • السيارات والآلات الزراعية
- 32 Lebensmittel**  
food • aliment • artykuły spożywcze • مواد غذائية • خوراكى
- 37 Maler**  
painter • peintre • roboty malarskie • الرسام • نقاشى ساختمان
- 40 Maurer**  
mason • maçon • roboty murarskie • عامل البناء • معمارى
- 44 Metall**  
metal • métal • roboty metalowe • مَعْدِن • آهن و ريختگرى
- 47 Sanitär-, Heizung- und Klimatechnik**  
plumbing • sanitaire • instalacje sanitarne • السباكة • وسائل حمام
- 50 Werkzeuge und Maschinen**  
tools and machines • outils et machines • narzędzia i maszyny • الأدوات والآلات • ابزار و ماشين آلات
- 55 Unsere Unterstützer**

# Allgemein

general • généralement • zagadnienia ogólne • کلی • عموماً

Deutsch	Englisch	Französisch	Polnisch	Arabisch	Farsi
Praktikant	intern	interne	praktykant	داخلي	كار آموز
Lehrling	apprentice	l'apprenti	uczeń zawodu	حرفي متدرب	دانش آموز
Geselle	journeyman	compagnon	czeladnik	زميل	دانش آموز
Meister	master craftsman	maître artisan	mistrz	حرفي	استاد
Chef	boss	chef	szef	رئيس	رئيس
Kunde	customer	client	klient	زبون	مشتری
Büro	office	bureau	biuro	مكتب	دفتر كار
Laden	shop	boutique	sklep	محل	مغازه
Lager	store	magasin	magazyn	متجر	انبار
Werkstatt	factory	usine	warsztat	معمل	كارگاه
Schüler	pupil	élève	uczeń	تلميذ	دانش آموز
Lehrer	teacher	enseignant	nauczyciel	معلم	معلم
Berufsschule	professional school	école professionnelle	szkoła zawodowa	مدرسة تكوين مهني	فني حرفه ای



# Bau

construction • construction • budownictwo • بناء • ساختمان سازی



## Arbeitsschuhe

Englisch	=	safety shoes
Französisch	=	chaussures de sécurité
Polnisch	=	obuwie robocze
Arabisch	=	حذاء العمل
Farsi	=	کفش کار



## Arbeitshandschuhe

Englisch	=	work gloves
Französisch	=	gants de travail
Polnisch	=	rękawice robocze
Arabisch	=	قفازات العمل
Farsi	=	دستکش کار



## Arbeitskleidung

Englisch	=	work clothes
Französisch	=	vêtements de travail
Polnisch	=	odzież robocza
Arabisch	=	بدلة العمل
Farsi	=	لباس کار



### Schutzhelm

Englisch	=	hardhat
Französisch	=	casque de protection
Polnisch	=	kask ochronny
Arabisch	=	القبعة الواقية
Farsi	=	كلاه ایمنی



### Schutzbrille

Englisch	=	safety goggles
Französisch	=	lunette de protection
Polnisch	=	okulary ochronne
Arabisch	=	النظارات الواقية
Farsi	=	عینک ایمنی



### Gehörschutz

Englisch	=	ear protectors
Französisch	=	protection auditive
Polnisch	=	ochrona słuchu
Arabisch	=	وسائل الوقاية السمعية
Farsi	=	گوشی صداگیر



### Besen

Englisch	=	broom
Französisch	=	balai
Polnisch	=	miotła
Arabisch	=	مكنسة
Farsi	=	جارو



### Handfeger und Schaufel

Englisch	=	dustpan and hand brush
Französisch	=	balayette et pelle
Polnisch	=	zmiotka i szufelka
Arabisch	=	فرشاة ومجرفة
Farsi	=	جاروی دستی و بیل



### Putzlappen

Englisch	=	cleaning cloth
Französisch	=	chiffon à nettoyage
Polnisch	=	ścierka
Arabisch	=	فوطة التنظيف
Farsi	=	دستمال تمیزی



### Eimer

Englisch	=	bucket
Französisch	=	seau
Polnisch	=	wiadro
Arabisch	=	دلو
Farsi	=	سطل



### Staubsauger

Englisch	=	vacuum cleaner
Französisch	=	aspirateur
Polnisch	=	odkurzacz
Arabisch	=	المكنسة الكهربائية
Farsi	=	جارو برقی





### Mülleimer

Englisch	=	rubbish bin
Französisch	=	poubelle
Polnisch	=	wiadro na śmieci
Arabisch	=	سلة النفايات
Farsi	=	سطل آشغال



### Mülleimer

Englisch	=	rubbish bin
Französisch	=	poubelle
Polnisch	=	wiadro na śmieci
Arabisch	=	سلة النفايات
Farsi	=	سطل آشغال



### Leiter

Englisch	=	ladder
Französisch	=	échelle
Polnisch	=	drabina
Arabisch	=	سلم
Farsi	=	نردبان

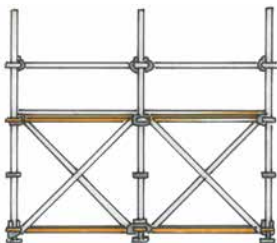

### Gerüst

Englisch	=	scaffolding
Französisch	=	échafaudage
Polnisch	=	rusztowanie
Arabisch	=	سقالة
Farsi	=	داربست

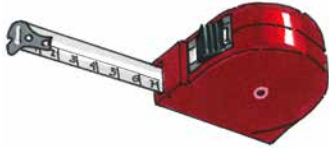

**Maßband**

Englisch	=	tape measure
Französisch	=	mètre-ruban
Polnisch	=	taśma miernicza
Arabisch	=	المتر الشريطي
Farsi	=	متر نواری اندازه

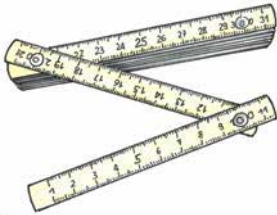

**Zollstock**

Englisch	=	ruler
Französisch	=	mètre pliant
Polnisch	=	calówka
Arabisch	=	المتر الخشبي القابل للطي
Farsi	=	خطکش



**Bleistift**

Englisch	=	pencil
Französisch	=	crayon
Polnisch	=	ołówek
Arabisch	=	قلم الرصاص
Farsi	=	مداد



**Zimmermannsbleistift**

Englisch	=	carpenter's pencil
Französisch	=	crayon de charpentier
Polnisch	=	ołówek ciesielski
Arabisch	=	لم الرصاص الخاص بالنجارة
Farsi	=	مداد نجاری



### Werkzeugkiste

Englisch	=	toolbox
Französisch	=	caisse à outils
Polnisch	=	skrzynka narzędziowa
Arabisch	=	صندوق المعدات
Farsi	=	جعبه ابزار



### Abdeckfolie

Englisch	=	protective sheet
Französisch	=	feuille de recouvrement
Polnisch	=	folia okryciowa
Arabisch	=	ورق التغطية
Farsi	=	مشمای روکش



### Klebeband

Englisch	=	adhesive tape
Französisch	=	uban adhésif
Polnisch	=	taśmy klejące
Arabisch	=	شريط لاصق
Farsi	=	نوار چسب



### Schere

Englisch	=	scissors
Französisch	=	ciseaux
Polnisch	=	nożyce
Arabisch	=	مقص
Farsi	=	قیچی

# Elektro

electricity • electricité • elektryk • الكهرونيك • الكهرباء



## Abisolierzange

Englisch	=	cable stripper
Französisch	=	pince à dénuder
Polnisch	=	kleszcze do ściągania izolacji
Arabisch	=	قاطع الاسلاك
Farsi	=	انبر دست



## Seitenschneider

Englisch	=	wire cutter
Französisch	=	pince coupante diagonale
Polnisch	=	szcypce do cięcia drutu
Arabisch	=	قاطع قطري
Farsi	=	عنبرک



## Elektrohammer

Englisch	=	electric hammer
Französisch	=	marteau électrique
Polnisch	=	młotek elektryczny
Arabisch	=	مطرقة كهربائية
Farsi	=	چکش برقی



### Spachtel

Englisch	=	spatula
Französisch	=	spatule
Polnisch	=	szpachla
Arabisch	=	سكينة معجون
Farsi	=	ماله

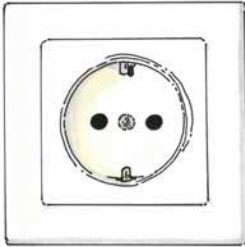

### Steckdose

Englisch	=	socket
Französisch	=	prise
Polnisch	=	gniazdo sieciowe
Arabisch	=	مقبس
Farsi	=	پریز برق

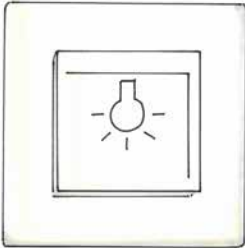

### Schalter

Englisch	=	switch
Französisch	=	interrupteur
Polnisch	=	przełącznik
Arabisch	=	المفتاح الكهربائي
Farsi	=	کلید روشن کردن

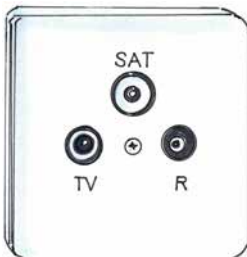

### Antennendose

Englisch	=	antenna socket
Französisch	=	prise d'antenne
Polnisch	=	gniazdo antenowe
Arabisch	=	مقبس الهوائي
Farsi	=	جعبه آنتن



### Kreuzerder

Englisch	=	earthing electrode
Französisch	=	prise de terre
Polnisch	=	uziom krzyżowy
Arabisch	=	المؤرض
Farsi	=	چهارسو

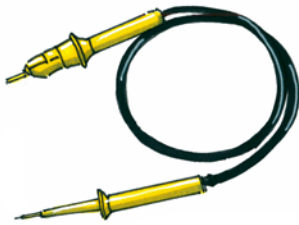

### Zweipoliger Phasenprüfer

Englisch	=	bipolar voltage tester
Französisch	=	bipolar contrôleur de phase
Polnisch	=	dwubiegunowy wskaźnik napięcia
Arabisch	=	القلم اختبار الجهد الكهربائي ثنائي القطب
Farsi	=	فاز متر



### Bohrkronen

Englisch	=	core drill bit
Französisch	=	couronne de forage
Polnisch	=	koronka wiertnicza
Arabisch	=	كريد الحفر
Farsi	=	سر مته



### LAN Tester

Englisch	=	lan cable tester
Französisch	=	testeur câble lan
Polnisch	=	tester sieci LAN
Arabisch	=	فاحص كابل الشبكة المحلية
Farsi	=	تستر لن



### Multimeter

Englisch	=	universal measuring device
Französisch	=	multimètre
Polnisch	=	miernik uniwersalny
Arabisch	=	ملتيميتر
Farsi	=	متر چند کاره



### Lampe

Englisch	=	lamp
Französisch	=	lampe
Polnisch	=	lampa
Arabisch	=	مصباح
Farsi	=	لامپ



### Leuchtmittel

Englisch	=	light bulb
Französisch	=	agent lumineux
Polnisch	=	żarówka
Arabisch	=	مصباح
Farsi	=	مواد براق

**Die Zukunft ist  
unsere Baustelle.**

WWW.HANDWERK.DE

**DAS HANDWERK**  
DIE WIRTSCHAFTSMACHT. VON NEBENAN.

# Fahrzeuglackierer

car painter • peintre automobile • lakiernictwo  
samochodowe • صباغة السيارات • اتوموبيل سازى



## Handschuhe

Englisch	=	gloves	
Französisch	=	gants	
Polnisch	=	rękawice	
Arabisch	=		قفازات
Farsi	=		دستکش

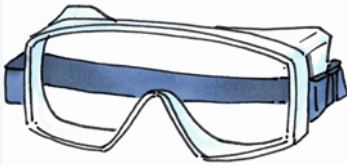

## Schutzbrille

Englisch	=	safety goggles	
Französisch	=	lunettes de protection	
Polnisch	=	okulary ochronne	
Arabisch	=		نظارات واقية
Farsi	=		عينک ايمنى

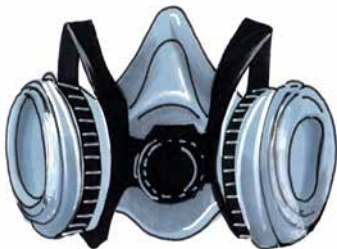

## Lackiermaske

Englisch	=	paint mask	
Französisch	=	masque de laquage	
Polnisch	=	maska lakiernicza	
Arabisch	=		قناع الطلاء
Farsi	=		ماسک لاک زدن





### Japanspachtel

Englisch	=	japan spatula
Französisch	=	grattoir de plâtrier
Polnisch	=	szpachla japońska
Arabisch	=	مكشطة
Farsi	=	ماله ژاپنی



### Handfeile

Englisch	=	hand file
Französisch	=	la lime manuelle
Polnisch	=	pilnik ręczny
Arabisch	=	ميرد يدوي
Farsi	=	سوهان دستی

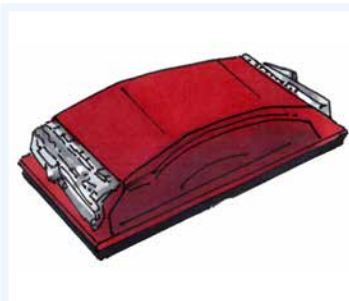

### Schleifklotz

Englisch	=	sanding block
Französisch	=	bloc à poncer
Polnisch	=	klocek szlifierski
Arabisch	=	لوح الصدقلى
Farsi	=	ريسه

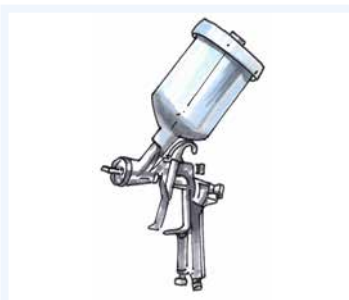

### Lackierpistole

Englisch	=	paint spray gun
Französisch	=	pistolet de laquage
Polnisch	=	pistolet lakierniczy
Arabisch	=	مسدس الطلاء
Farsi	=	ماشين لاک زدن



### Stoßspachtel

Englisch	=	shock spatula	
Französisch	=	couteau de peintre	
Polnisch	=	szpachla	
Arabisch	=		سكين الدهان
Farsi	=		ماله ماشين

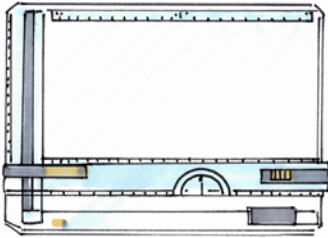

### Zeichenbrett

Englisch	=	drawing board	
Französisch	=	planche à dessin	
Polnisch	=	deska kreślarska	
Arabisch	=		لوح الرسم
Farsi	=		تخته طراحی

WWW.HANDWERK.DE

**Die Welt war noch  
nie so unfertig.  
Verleih ihr Glanz.**



**DAS HANDWERK**  
DIE WIRTSCHAFTSMACHT. VON NEBENAN.

# Friseur

hairdresser • coiffeur • fryzjerstwo • مصفف الشعر • سلماني



## Kamm

Englisch	=	comb	
Französisch	=	peigne	
Polnisch	=	grzebień	
Arabisch	=		مشط
Farsi	=		شانه



## Bürste

Englisch	=	brush	
Französisch	=	brosse	
Polnisch	=	szczotka	
Arabisch	=		فُرْشَاة
Farsi	=		فرچه



## Spiegel

Englisch	=	mirror	
Französisch	=	miroir	
Polnisch	=	lustro	
Arabisch	=		مرآة
Farsi	=		آينه

**Schere**

Englisch	=	scissors
Französisch	=	ciseaux
Polnisch	=	nożyce
Arabisch	=	
Farsi	=	

مقص

قیچی

**Schere**

Englisch	=	scissors
Französisch	=	ciseaux
Polnisch	=	nożyce
Arabisch	=	
Farsi	=	

مقص

قیچی

**Abteilklammer**

Englisch	=	hair clip
Französisch	=	pince à cheveux
Polnisch	=	klamra rozdzielająca
Arabisch	=	
Farsi	=	

مشبك الشعر

گیره جداکن

**Färbepinsel**

Englisch	=	colour brush
Französisch	=	brosses de coloration
Polnisch	=	pędzel do farbowania włosów
Arabisch	=	
Farsi	=	

فرشاة الصبغة

قلم نقاشی



### Färbeschale

Englisch	=	tinging bowl
Französisch	=	plateau de coloration
Polnisch	=	miska do farbowania
Arabisch	=	وعاء خلط الصبغة
Farsi	=	شال نقاشی



### Föhn

Englisch	=	hairdryer
Französisch	=	sèche-cheveux
Polnisch	=	suszarka
Arabisch	=	مجفف الشعر
Farsi	=	سشوار



### Glätteisen

Englisch	=	curling tongs
Französisch	=	fer à lisser
Polnisch	=	prostownica
Arabisch	=	مملس الشعر
Farsi	=	دستگاه فر مو



### Haarschneidemaschine

Englisch	=	hair clippers
Französisch	=	tondeuse à cheveux
Polnisch	=	maszynka do strzyżenia
Arabisch	=	ماكينة حلق الشعر
Farsi	=	دستگاه کوتاهی مو



### Trockenhaube

Englisch	=	drying hood
Französisch	=	casque-séchoir
Polnisch	=	suszarka kloszowa do włosów
Arabisch	=	خوذة تجفيف الشعر
Farsi	=	كلاه خشک کن

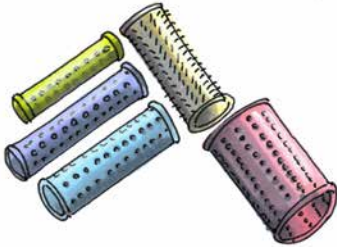

### Wickler

Englisch	=	roller
Französisch	=	bigoudi
Polnisch	=	wałek do włosów
Arabisch	=	لفافات الشعر
Farsi	=	دستمال

WWW.HANDWERK.DE

**Die Welt war noch  
nie so unfertig.  
Gib ihr Stil.**



**DAS HANDWERK**  
DIE WIRTSCHAFTSMACHT. VON NEBENAN.

# Holz

wood • bois • stolarstwo • الخشب • چوب

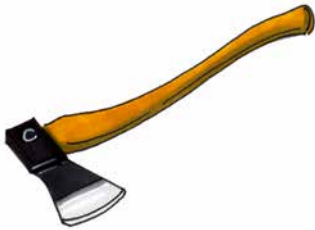

## Axt

Englisch	=	axe
Französisch	=	hache
Polnisch	=	siekiera
Arabisch	=	
Farsi	=	

فأس

تبر



## Hobel

Englisch	=	plane
Französisch	=	rabot
Polnisch	=	strug
Arabisch	=	
Farsi	=	

مسحجة

دستگاه برش



## Hammer

Englisch	=	hammer
Französisch	=	marteau
Polnisch	=	młotek
Arabisch	=	
Farsi	=	

مطرقة

چک کش



### Säge

Englisch = saw

Französisch = scie

Polnisch = piła

Arabisch =

منشار يدوي

Farsi =

اره



### Messer

Englisch = knife

Französisch = couteau

Polnisch = nóż

Arabisch =

سكين

Farsi =

چاقو



### Nageleisen

Englisch = pry bar

Französisch = tire-clou

Polnisch = gwoździownica

Arabisch =

المخل

Farsi =

ميخ كش



### Tischlerhammer

Englisch = claw hammer

Französisch = marteau de charpentier

Polnisch = młotek stolarski

Arabisch =

لمطرقة الخاصة بأعمال النجارة

Farsi =

چک کش نجاری



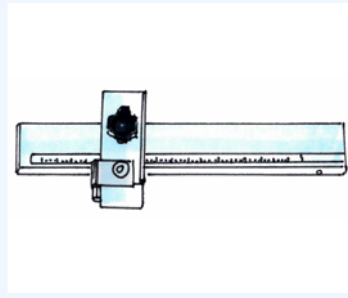

### Streichmass

Englisch	=	scratch gauge
Französisch	=	trusquin
Polnisch	=	znacznik stolarski
Arabisch	=	مخطاط
Farsi	=	خط کش مخصوص

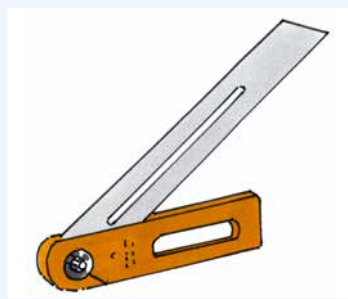

### Schmiege

Englisch	=	bevel
Französisch	=	équerre
Polnisch	=	przymiar kreskowy
Arabisch	=	شطببة
Farsi	=	خط کش مخصوص



### Stecheisen

Englisch	=	chisel
Französisch	=	ciseau à bois
Polnisch	=	dłuto płaskie
Arabisch	=	إزميل خاص بأعمال النجارة
Farsi	=	درفش

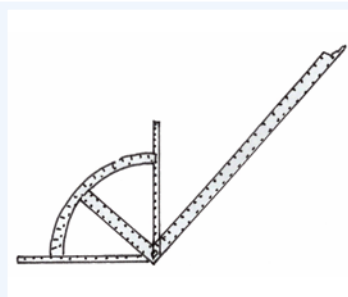

### Stellschmiege

Englisch	=	sliding bevel
Französisch	=	fausse équerre
Polnisch	=	kątownik nastawny
Arabisch	=	شطببة انزلاق
Farsi	=	نقاله

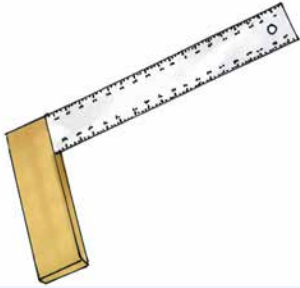

**Winkel**

Englisch	=	angle
Französisch	=	angle
Polnisch	=	kątownik
Arabisch	=	
Farsi	=	

ركن  
زاویه گیر

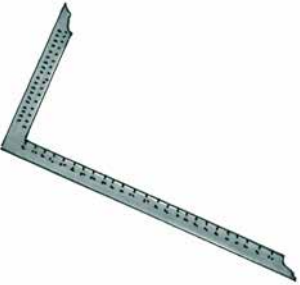

**Winkel**

Englisch	=	angle
Französisch	=	angle
Polnisch	=	kątownik
Arabisch	=	
Farsi	=	

ركن  
زاویه گیر



**Bretter**

Englisch	=	planks
Französisch	=	planches
Polnisch	=	deski
Arabisch	=	
Farsi	=	

ألواح خشبیه  
سدینی ها

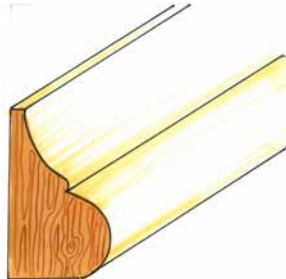

**Leiste**

Englisch	=	wood strip
Französisch	=	plinthe
Polnisch	=	listwa
Arabisch	=	
Farsi	=	

إزار الحائط  
خط کش

# Kfz/Landmaschinen

cars, agricultural machinery • vehicules, machines agricoles • łądowe pojazdy mechaniczne • السيارات والآلات الزراعية • ماشینهای کشاورزی

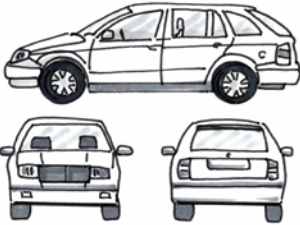

## Auto

Englisch	=	car	
Französisch	=	voiture	
Polnisch	=	samochód	
Arabisch	=		سيارة
Farsi	=		ماشین، سپر



## Batterie

Englisch	=	battery	
Französisch	=	batterie	
Polnisch	=	akumulator	
Arabisch	=		بطارية
Farsi	=		باطری



## Deckenkran

Englisch	=	ceiling crane	
Französisch	=	palan de plafond	
Polnisch	=	dźwig stropowy	
Arabisch	=		رافعة
Farsi	=		جرسقیل سقفی



### Hebebühne

Englisch	=	lifting platform
Französisch	=	plateforme élévatrice
Polnisch	=	pomost podnoszący
Arabisch	=	منصة الرفع
Farsi	=	چک



### Radkreuz

Englisch	=	cross wrench
Französisch	=	croisillon
Polnisch	=	klucz krzyżowy
Arabisch	=	صليب عجلة
Farsi	=	آچار چرخ



### Drehmomentschlüssel

Englisch	=	torque wrench
Französisch	=	clé dynamométrique
Polnisch	=	klucz dynamometryczny
Arabisch	=	مفتاح العزم
Farsi	=	کلید شتاب



### Hammer

Englisch	=	hammer
Französisch	=	marteau
Polnisch	=	młotek
Arabisch	=	مطرقة
Farsi	=	چک کش



### Schlagschrauber

Englisch	=	impact wrench
Französisch	=	tournevis à frappe
Polnisch	=	wkrętak udarowy
Arabisch	=	مفك الحفر
Farsi	=	آچار چکشى



### Motorbremse

Englisch	=	engine brake
Französisch	=	frein moteur
Polnisch	=	hamulec silnikowy
Arabisch	=	مكابح المحرك
Farsi	=	ترمز موتور



### Multimeter

Englisch	=	universal measuring device
Französisch	=	multimètre
Polnisch	=	miernik uniwersalny
Arabisch	=	ملتيميتر
Farsi	=	متر چند كاره



### Ölkanister

Englisch	=	oil can
Französisch	=	bidon d'huile
Polnisch	=	kanister z olejem
Arabisch	=	صفيحة الزيت
Farsi	=	قوطى روغن



### Diagnosetester

Englisch	=	diagnostic tester
Französisch	=	appareils de diagnostic
Polnisch	=	tester diagnostyczny
Arabisch	=	جهاز التشخيص
Farsi	=	دستگاه تست



### Diagnosetool

Englisch	=	diagnostic tool
Französisch	=	outil de diagnostic
Polnisch	=	narzędzie diagnostyczne
Arabisch	=	آلة التشخيص
Farsi	=	دستگاه الکتریکی اندازه و تشخیص



### Ratsche

Englisch	=	ratchet drill
Französisch	=	tournevis à cliquer
Polnisch	=	klucz nasadowy
Arabisch	=	مفك الحفر
Farsi	=	چرخ ضامن دار



### Scheibenwischer

Englisch	=	windscreen wiper
Französisch	=	essuie-glace
Polnisch	=	wycieraczki
Arabisch	=	مساحة زجاج السيارات
Farsi	=	برف پاک کن



### Schweißgerät

Englisch	=	welding machine
Französisch	=	chalumeau
Polnisch	=	zgrzewarka
Arabisch	=	آلة اللحام
Farsi	=	دستگاه جوش



### Wagenheber

Englisch	=	car jack
Französisch	=	cric pour véhicule
Polnisch	=	podnośnik samochodowy
Arabisch	=	رافعة للسيارة
Farsi	=	جک بلندکن



### Zündkerze

Englisch	=	spark plug
Französisch	=	bougie d'allumage
Polnisch	=	świeca zapłonowa
Arabisch	=	شمعة الاحتراق
Farsi	=	شمع موتور

**460.000 Innovationen.**  
**Und das Patentamt haben**  
**wir auch gebaut.**

WWW.HANDWERK.DE

**DAS HANDWERK**  
 DIE WIRTSCHAFTSMACHT. VON NEBENAN.

# Lebensmittel

food • aliment • artykuły spożywcze • مواد غذائية • خوراکی

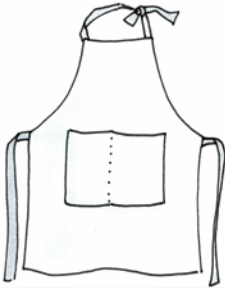

## Schürze

Englisch	=	apron
Französisch	=	tablier
Polnisch	=	fartuch
Arabisch	=	
Farsi	=	

مئزر

پیش بند

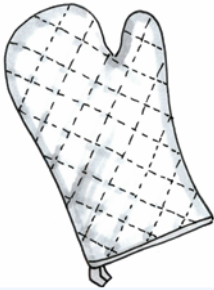

## Ofenhandschuh

Englisch	=	oven glove
Französisch	=	gant de cuisine
Polnisch	=	rękawica kuchenna
Arabisch	=	
Farsi	=	

قفازات الفرن

دستکش فر



## Kittel

Englisch	=	overall
Französisch	=	blouse de travail
Polnisch	=	fartuch roboczy
Arabisch	=	
Farsi	=	

بدلة العمل

روپوش





### Mehl, Eier, Zucker

Englisch	=	flour, eggs, sugar
Französisch	=	farine, oeuf, sucre
Polnisch	=	mąka, jaja, cukier
Arabisch	=	طحين، بيض، سكر
Farsi	=	آرد، تخم مرغ، شکر



### Backofen

Englisch	=	oven
Französisch	=	four
Polnisch	=	piekarnik
Arabisch	=	فرن
Farsi	=	فر

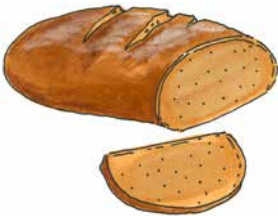

### Brot

Englisch	=	bread
Französisch	=	pain
Polnisch	=	chleb
Arabisch	=	خبز
Farsi	=	نان



### Brötchen

Englisch	=	bread rolls
Französisch	=	petits pains
Polnisch	=	bułki
Arabisch	=	خبیذات
Farsi	=	نان کوچک



**Torte**

Englisch	=	gateau
Französisch	=	tarte
Polnisch	=	tort
Arabisch	=	
Farsi	=	

فطيرة  
کیک



**Tortennmesser**

Englisch	=	pie knife
Französisch	=	couteau
Polnisch	=	nóż do tortu
Arabisch	=	
Farsi	=	

سکین الکیک  
چاقوی کیک

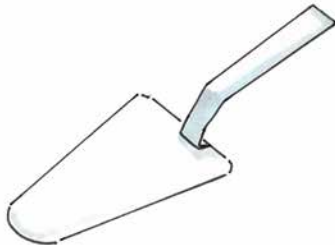

**Tortenheber**

Englisch	=	cake slice
Französisch	=	pelle à tarte
Polnisch	=	łopatka do tortu
Arabisch	=	
Farsi	=	

ملعقة الکیک  
کفگیر کیک



**Gebäck**

Englisch	=	pastries
Französisch	=	patisserie
Polnisch	=	pieczywo
Arabisch	=	
Farsi	=	

حلویات  
نان و کلوچه



### Kuchen

Englisch	=	cake	
Französisch	=	gâteau	
Polnisch	=	ciasto	
Arabisch	=		كعكة
Farsi	=		کیک

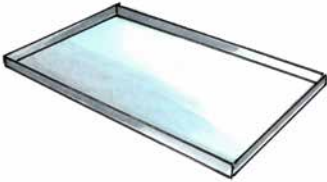

### Kuchenblech

Englisch	=	baking tray	
Französisch	=	plaque à gâteaux	
Polnisch	=	blacha do ciasta	
Arabisch	=		صينية الخبز
Farsi	=		سینی کیک



### Messer

Englisch	=	knife	
Französisch	=	couteau	
Polnisch	=	nóż	
Arabisch	=		سكين
Farsi	=		چاقو

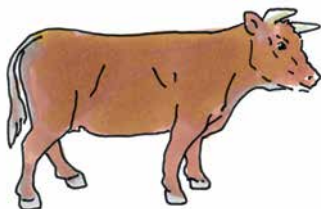

### Rind

Englisch	=	beef	
Französisch	=	boeuf	
Polnisch	=	wołowina	
Arabisch	=		لحم بقر
Farsi	=		گاو

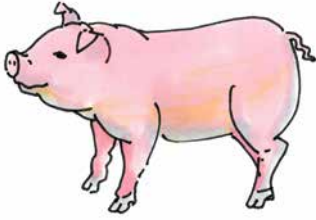

**Schwein**

Englisch	=	pork	
Französisch	=	porc	
Polnisch	=	wieprzowina	
Arabisch	=		لحم الخنزير
Farsi	=		خوک

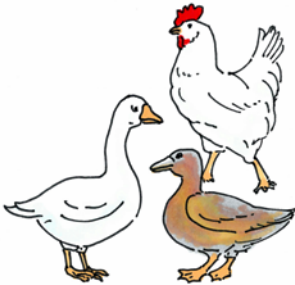

**Geflügel**

Englisch	=	poultry	
Französisch	=	volaille	
Polnisch	=	drób	
Arabisch	=		دواجن
Farsi	=		گوشت پرندگان

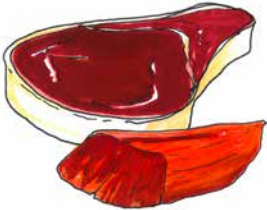

**Fleisch**

Englisch	=	meat	
Französisch	=	viande	
Polnisch	=	mięso	
Arabisch	=		لحم
Farsi	=		گوشت



**Wurst**

Englisch	=	sausage	
Französisch	=	saucisse	
Polnisch	=	wędlina	
Arabisch	=		سجق
Farsi	=		کالباس

# Maler

painter • peintre • roboty malarskie • نقاشی ساختمان • الرسام



## Tapete

Englisch	=	wallpaper	
Französisch	=	papier peint	
Polnisch	=	tapeta	
Arabisch	=		ورق الجدران
Farsi	=		کاغذ دیواری



## Farbeimer

Englisch	=	paint bucket	
Französisch	=	pot de peinture	
Polnisch	=	wiadro z farbą	
Arabisch	=		دلو الدهان
Farsi	=		سطل رنگ



## Kleister

Englisch	=	wallpaper paste	
Französisch	=	colle d'amidon	
Polnisch	=	klej	
Arabisch	=		غراء
Farsi	=		خمیر



**Pinself**

- Englisch = paintbrush
- Französisch = pinceau
- Polnisch = pędzel
- Arabisch =
- Farsi =

فرشاة  
قلم

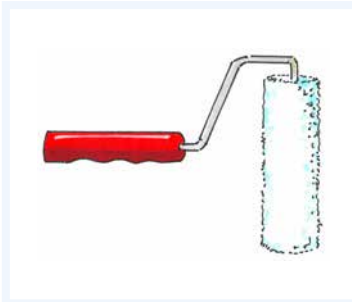

**Rolle**

- Englisch = roll
- Französisch = rouleau
- Polnisch = rolka
- Arabisch =
- Farsi =

بكرة  
قلم گرد



**Schleifpapier**

- Englisch = sandpaper
- Französisch = papier de verre
- Polnisch = papier ścierny
- Arabisch =
- Farsi =

ورق الصنفرة  
سنباده

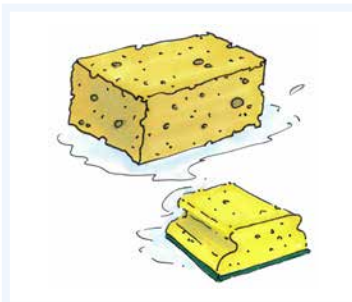

**Schwamm**

- Englisch = sponge
- Französisch = éponge
- Polnisch = gąbka
- Arabisch =
- Farsi =

إسفنجة  
اسفنج

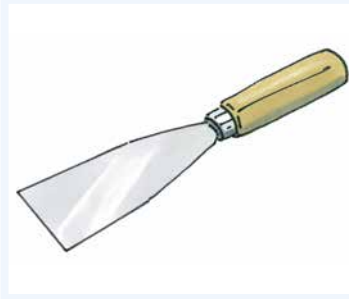

### Spachtel

Englisch	=	spatula
Französisch	=	spatule
Polnisch	=	szpachla
Arabisch	=	سكينة معجون
Farsi	=	ماله



### Staubbesen

Englisch	=	dust broom
Französisch	=	balais de poussière
Polnisch	=	miotła do kurzu
Arabisch	=	فرشاة إزالة التراب
Farsi	=	جارو



### Tapeziertisch

Englisch	=	trestle table
Französisch	=	table à tapisser
Polnisch	=	stół do tapetowania
Arabisch	=	طاولة مخصصة لقص ورق الجدران
Farsi	=	ميز كاغذ ديوارى



### Cutter

Englisch	=	cutter
Französisch	=	couteau à trancher
Polnisch	=	nóż introligatorski
Arabisch	=	سكين مع شفرة قابلة للسحب
Farsi	=	چاقوى موكت بر

# Maurer

mason • maçon • roboty murarskie • معماري • عامل البناء



## Betonmischer

Englisch	=	concrete mixer
Französisch	=	bétonnière
Polnisch	=	betoniarka
Arabisch	=	آلة خلط الإسمنت
Farsi	=	ماشین بتن ساز



## Fugenkelle

Englisch	=	pointer/jointer
Französisch	=	truelle
Polnisch	=	kielnia do spoin
Arabisch	=	مِسْجَة
Farsi	=	ماله



## Maurerhammer

Englisch	=	mason's hammer
Französisch	=	marteau de maçon
Polnisch	=	młotek murarski
Arabisch	=	مطرقة
Farsi	=	چکش معمار





### Mauerkelle

Englisch	=	brick trowel	
Französisch	=	truelle	
Polnisch	=	kielnia murarska	
Arabisch	=		مالج
Farsi	=		ماله معماری



### Mauerschnur

Englisch	=	mason's cord	
Französisch	=	corde de maçon	
Polnisch	=	sznur murarski	
Arabisch	=		حبل
Farsi	=		نخ معماری



### Quast

Englisch	=	wide paint brush	
Französisch	=	blaireau	
Polnisch	=	pełdziel do tapet	
Arabisch	=		فرشاة
Farsi	=		منگوله

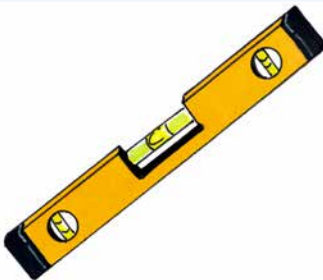

### Wasserwaage

Englisch	=	spirit level	
Französisch	=	niveau à bulle (d'air)	
Polnisch	=	poziomica	
Arabisch	=		ميزان مائي
Farsi	=		خط کش آبی



### Schubkarre

Englisch	=	wheelbarrow	
Französisch	=	brouette	
Polnisch	=	taczka	
Arabisch	=		عربة يدوية
Farsi	=		فرقان

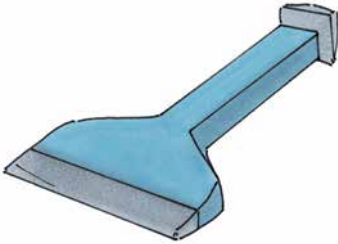

### Scharriereisen

Englisch	=	stone chisel	
Französisch	=	ciseau à pierre	
Polnisch	=	dłuto gładkie	
Arabisch	=		إزميل الحجر
Farsi	=		آهن چک کشی



### Schaufel

Englisch	=	shovel	
Französisch	=	pelle	
Polnisch	=	łopata	
Arabisch	=		مجرفة
Farsi	=		بیل



### Spaten

Englisch	=	spade	
Französisch	=	bêche	
Polnisch	=	szpadel	
Arabisch	=		شوكة الحديدية
Farsi	=		بیل

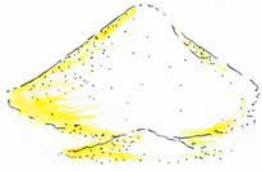

### Sand

Englisch	=	sand	
Französisch	=	sable	
Polnisch	=	piasek	
Arabisch	=		رمل
Farsi	=		شن



### Steine

Englisch	=	bricks	
Französisch	=	pierres	
Polnisch	=	cegły	
Arabisch	=		حجر
Farsi	=		سنگ ها



### Sackkarre

Englisch	=	hand-cart	
Französisch	=	diable	
Polnisch	=	wózek transportowy	
Arabisch	=		عربة يدوية عمودية
Farsi	=		ارابه دستی

**Wir setzen auf nachwachsende  
Ressourcen: Azubis.**

WWW.HANDWERK.DE

**DAS HANDWERK**  
DIE WIRTSCHAFTSMACHT. VON NEBENAN.

# Metall

metal • métal • roboty metalowe • آهن و ریختگری • مَعْدِن • آهَن



## Anreißnadel

Englisch	=	scribing needle
Französisch	=	pointe à tracer
Polnisch	=	znacznik traserski
Arabisch	=	قلم التخطيط
Farsi	=	میخ جداکننده



## Bügelmessschraube

Englisch	=	outside micrometer
Französisch	=	micromètres
Polnisch	=	mikrometr kabłąkowy
Arabisch	=	میکرومتر
Farsi	=	اندازه گیر پیچ



## Digitaler Messschieber

Englisch	=	digital calipers
Französisch	=	coulisse numériques
Polnisch	=	suwmiarka cyfrowa
Arabisch	=	القدمة ذات الوردية الرقمية
Farsi	=	خط کش دیجیتال



### Drehwerkzeug

Englisch	=	turning tool
Französisch	=	outil de tournage
Polnisch	=	narzędzie tokarskie
Arabisch	=	أداة الخراطة
Farsi	=	در چرخان

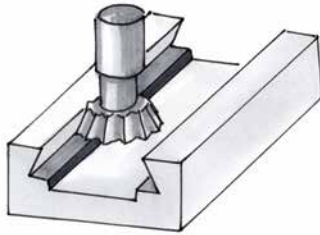

### Fräse

Englisch	=	milling machine
Französisch	=	fraise
Polnisch	=	frezarka
Arabisch	=	فارزة
Farsi	=	ماشین تراش



### Grenzlehndorn

Englisch	=	plug gauge
Französisch	=	tampon limite
Polnisch	=	sprawdzian trzpieniowy graniczny
Arabisch	=	محدد قياس سدادي
Farsi	=	اندازه گیر مهره



### Hammer

Englisch	=	hammer
Französisch	=	marteau
Polnisch	=	młotek
Arabisch	=	مطرقة
Farsi	=	چک کش



### Körner

Englisch	=	centre punch
Französisch	=	pointeau
Polnisch	=	punktak
Arabisch	=	مسمار النقر
Farsi	=	دانه



### Messschieber

Englisch	=	caliper gauge
Französisch	=	pied à coulisse
Polnisch	=	suwmiarka
Arabisch	=	قدمة ذات الوردية
Farsi	=	وسایل اندازه گیری



### Schweissgeschirr

Englisch	=	soldering iron
Französisch	=	fer à souder
Polnisch	=	zestaw do spawania
Arabisch	=	لحام حديد
Farsi	=	وسایل جوشکاری

**Am Anfang war Himmel und Erde.  
Den ganzen Rest haben  
wir gemacht.**

WWW.HANDWERK.DE

**DAS HANDWERK**  
DIE WIRTSCHAFTSMACHT. VON NEBENAN.

# Sanitär-, Heizung- und Klimatechnik

plumbing • sanitaire • instalacje sanitarne • سباكة • وسائل حمام



## Badewanne

Englisch	=	bathtub	
Französisch	=	baignoire	
Polnisch	=	wanna	
Arabisch	=		حوض الاستحمام
Farsi	=		وام حمام



## Dusche

Englisch	=	shower	
Französisch	=	douche	
Polnisch	=	natrysk	
Arabisch	=		رشاش الماء
Farsi	=		دوش



## Toilette

Englisch	=	toilet	
Französisch	=	toilette	
Polnisch	=	toaleta	
Arabisch	=		مرحاض
Farsi	=		توالت



### Waschbecken

Englisch	=	wash basin
Französisch	=	lavabo
Polnisch	=	umywalka
Arabisch	=	حوض غسيل
Farsi	=	ظرف شویی

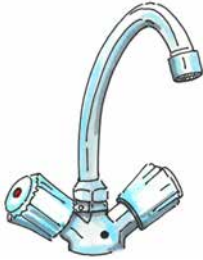

### Wasserhahn

Englisch	=	water tap
Französisch	=	robinet
Polnisch	=	zawór kurkowy
Arabisch	=	صنبور
Farsi	=	لوله آب

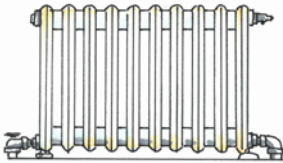

### Heizkörper

Englisch	=	radiator
Französisch	=	radiateur
Polnisch	=	grzejnik
Arabisch	=	المُسخن بِالْحَمَل الحراري
Farsi	=	شوقاز

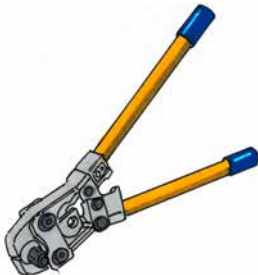

### Presszange

Englisch	=	jointing clamp
Französisch	=	outil de sertissage
Polnisch	=	kleszce obciskowe
Arabisch	=	أداة العقص
Farsi	=	انبر پرسی



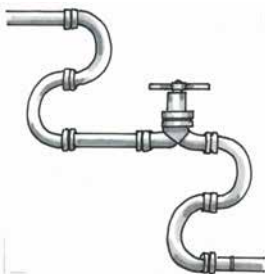

### Rohrleitung

Englisch	=	pipeline	
Französisch	=	tuyautage	
Polnisch	=	przewód rurowy	
Arabisch	=		خط أنابيب
Farsi	=		لوله



### Schweissgeschirr

Englisch	=	soldering iron	
Französisch	=	fer à souder	
Polnisch	=	zestaw do spawania	
Arabisch	=		لحام حديد
Farsi	=		وسایل جوشکاری

WWW.HANDWERK.DE

**Die Welt war noch  
nie so unfertig.  
Heiz ihr ein.**



**DAS HANDWERK**  
DIE WIRTSCHAFTSMACHT. VON NEBENAN.

# Werkzeuge und Maschinen

tools and machines • outils et machines •  
narzędzia i maszyny • أدوات والآلات • ابرار و ماشين آلات



## Akkuschrauber

Englisch	=	power screwdriver
Französisch	=	visseuse sans fil
Polnisch	=	wkrętarka akumulatorowa
Arabisch	=	مفك البراغي لاسلكي
Farsi	=	پیچ گوشتی برقی



## Bohrer

Englisch	=	drill
Französisch	=	foret
Polnisch	=	wiertło
Arabisch	=	مسمار المثقب
Farsi	=	درل



## Bohrmaschine

Englisch	=	power drill
Französisch	=	perceuse
Polnisch	=	wiertarka
Arabisch	=	المثقب
Farsi	=	دستگاه درل

**Dübel**

Englisch	=	dowels	
Französisch	=	cheville	
Polnisch	=	kołek	
Arabisch	=		قابس جداري
Farsi	=		رول پلاک

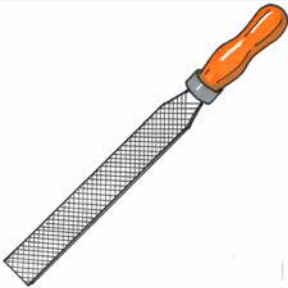
**Feile**

Englisch	=	file	
Französisch	=	lime	
Polnisch	=	pilnik	
Arabisch	=		ميرد
Farsi	=		سوهان

**Hammer**

Englisch	=	hammer	
Französisch	=	marteau	
Polnisch	=	młotek	
Arabisch	=		مطرقة
Farsi	=		چک کش

**Kabeltrommel**

Englisch	=	cable reel	
Französisch	=	enrouleur de câble	
Polnisch	=	bęben kablowy	
Arabisch	=		بكرة سحب الكابل
Farsi	=		کابل جمع کن

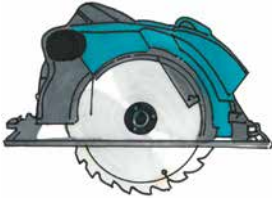

### Kreissäge

Englisch	=	circular saw	
Französisch	=	scies circulaires	
Polnisch	=	piła tarczowa	
Arabisch	=		منشار دائري
Farsi	=		اره گرد



### Meissel

Englisch	=	chisel	
Französisch	=	ciseau	
Polnisch	=	dłuto	
Arabisch	=		إزميل
Farsi	=		ريسه

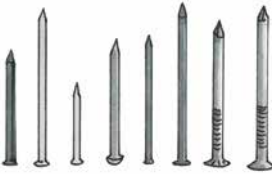

### Nägel

Englisch	=	nails	
Französisch	=	clous	
Polnisch	=	gwoździe	
Arabisch	=		مسامير
Farsi	=		ميخ



### Pumpenzange

Englisch	=	pipe wrench	
Französisch	=	pince multiprise	
Polnisch	=	żabka	
Arabisch	=		كماشة متعددة الأقطاب
Farsi	=		انبر پمپی

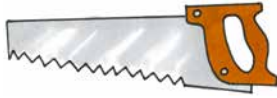

### Säge

Englisch	=	saw
Französisch	=	scie à main
Polnisch	=	piła
Arabisch	=	منشار يدوي
Farsi	=	ارره



### Schlüsselsatz

Englisch	=	set of spanners
Französisch	=	jeu de clés
Polnisch	=	zestaw kluczy
Arabisch	=	مجموعة الفاتيح
Farsi	=	کلید



### Schrauben

Englisch	=	screws
Französisch	=	vis
Polnisch	=	śruby
Arabisch	=	برغي
Farsi	=	پیچ



### Schraubendreher

Englisch	=	screwdriver
Französisch	=	tournevis
Polnisch	=	śrubokręt
Arabisch	=	مفك براغي يدوي
Farsi	=	پیچ گوشتی



### Schraubenschlüssel

Englisch	=	wrench
Französisch	=	clé à vis
Polnisch	=	klucz do śrub
Arabisch	=	مفتاح الصواميل
Farsi	=	آچار



### Seitenschneider

Englisch	=	wire cutter
Französisch	=	pince coupante diagonale
Polnisch	=	szczypce do cięcia drutu
Arabisch	=	كماشة القطع
Farsi	=	دستگاه برش



### Stichsäge

Englisch	=	jigsaw
Französisch	=	Scie sauteuse
Polnisch	=	otwornica
Arabisch	=	منشار منحنیات
Farsi	=	ارره ریز



### Zange/Kneifzange

Englisch	=	pliers
Französisch	=	pince
Polnisch	=	obcęgi/szczypce
Arabisch	=	كماشة
Farsi	=	انبر دست

# Unsere Unterstützer



**Handwerkskammer  
Braunschweig-Lüneburg-Stade**

Das Handwerk kann dazu beitragen, Flüchtlingen die Integration in Deutschland zu erleichtern. Eine betriebliche

Berufsausbildung ist ein wichtiger Schritt zu einer erfolgreichen Integration in die deutsche Gesellschaft. Viele geflüchtete junge Menschen bringen die benötigten Talente mit. Sie besitzen die aufenthaltsrechtlichen Voraussetzungen und sind sehr motiviert, sich in das Arbeitsleben zu integrieren. Gleichzeitig kann so die Zahl der unbesetzten Lehrstellen verringert und somit dem Fachkräftemangel erfolgreich begegnet werden. Das „Integrationsprojekt Handwerkliche Ausbildung für Flüchtlinge und Asylbewerber“ (IHAFA) der Handwerkskammer Braunschweig-Lüneburg-Stade unterstützt die Beteiligten auf diesem Weg.

## Technologiezentrum der Handwerkskammer Braunschweig-Lüneburg-Stade

Michael Binder • Hamburger Straße 234 • 38114 Braunschweig • Telefon 0531 1201-502  
Fax 0531 1201-555 • binder@hwk-bls.de • www.hwk-bls.de



**Hanns  
Seidel  
Stiftung**

„Integration gelingt nur über Arbeit“: davon ist die bayerische Wirtschaftsministerin Ilse Aigner überzeugt. Wie die Integration in die Arbeitswelt wiederum gelingen kann, zeigen einmal mehr der Mittelstand, speziell das Handwerk und noch spezieller die Unternehmerfrauen im Handwerk. Pragmatisch, zielorientiert und herzlich gleichzeitig. Die Hanns-Seidel-Stiftung unterstützt

den Ansatz, die Brücke zwischen integrationswilligen Flüchtlingen und dem Handwerk, das sich zunehmend einem Fachkräftemangel gegenüber sieht, zu stärken und Synergien zu bilden. Wir freuen uns über dieses Projekt und wünschen der Idee viel Erfolg in der gelebten Praxis.

## Hanns-Seidel-Stiftung e. V.

Lazarettstraße 33 • 80636 München • Telefon 089 1258-0 • Fax 089 1258-356 • info@hss.de  
www.hss.de



**Kirche &  
Handwerk**

Um mich in einem fremden Land willkommen zu fühlen, braucht es dort, wo ich ankomme, eine spürbare Kultur der Zuwendung. Ich möchte in meiner neuen Lebenswelt gesehen, verstanden werden – und auch ich möchte verstehen. Vieles ist fremd und unverständlich. Ich will lernen, neue Erfahrungen machen, aber das ist nicht einfach. Ich benötige

Hilfe, Hilfsmittel und zuerst Menschen, die wissen, was ich brauche. Ich bin den Unternehmer-Frauen im Handwerk dankbar für dieses Willkommenszeichen, das Menschen hilft, sich in ihrer neuen Welt zurecht zu finden und so ihr Leben fördert. Darauf liegt Segen.

## Kirche & Handwerk

Haus kirchlicher Dienste der Ev.-luth. Landeskirche Hannovers • Archivstraße 3 • 30169 Hannover  
Claus Dreier • Telefon 0511 1241-461 • Mobil 0151 40804088 • dreier@kirchliche-dienste.de  
www.kirchliche-dienste.de



**BÜNDNIS**  
**DUALE**  
**BERUFS-AUSBILDUNG**



**Niedersächsisches  
Kultusministerium**

#### **Herausgeber**

Landesverband UnternehmerFrauen  
im Handwerk Niedersachsen e. V.  
Geschäftsstelle  
Ferdinandstraße 3  
30175 Hannover

Vorsitzende  
Heidi Kluth

Geschäftsführerin  
Dr. Hildegard Sander  
Telefon 0511 38087-0  
Fax 0511 38087-22  
info@handwerk-LHN.de  
www.ufh-niedersachsen.de

#### **Illustrationen**

Sabine Schönauer-Kornek  
Schöko Design

#### **Satz und Layout**

Torsten Bolhuis  
Handwerkskammer  
Braunschweig-Lüneburg-Stade



 **Hanns  
Seidel  
Stiftung**

 **Kirche &  
Handwerk**

**DAS HANDEWERK**  
DIE WIRTSCHAFTSMACHT. VON NEBENAN.